



- OKTATÁSI INTÉZMÉNY
- TÁBOR ÉS DIÁKSZÁLLÓ
- VALLÁSI VAGY KULT.INT.



KÉPESLAP A KASTÉLY UDVARI HOMLOKZATÁRÓL BAROKK SZÁRNY TORONNYAL



KÉPESLAP A KASTÉLY FŐHOMLOKZATÁRÓL KLASSZICISTA SZÁRNY KÖZÉPRIZALIT



KÉPESLAP AZ UDVARI BEJÁRATI CSARNOKRÓL HÁBORÚ UTÁNI FOTÓ



UDVARI BEJÁRATI CSARNOK KÉPE ÁTÉPÍTETT VÁLTOZAT 2001 FOTÓ



ROMOS, ELHAGYOTT KASTÉLY KÉPE - 2000 ÓTA ÜRES ÉPÜLET 2016 FOTÓ



ROMOS, ELHAGYOTT KASTÉLY KÉPE ÉS HANGULATA FRISS FOTÓ



ROMOS, ELHAGYOTT KASTÉLY KÉPE ÉS HANGULATA FRISS FOTÓ - 2021. JANUÁR

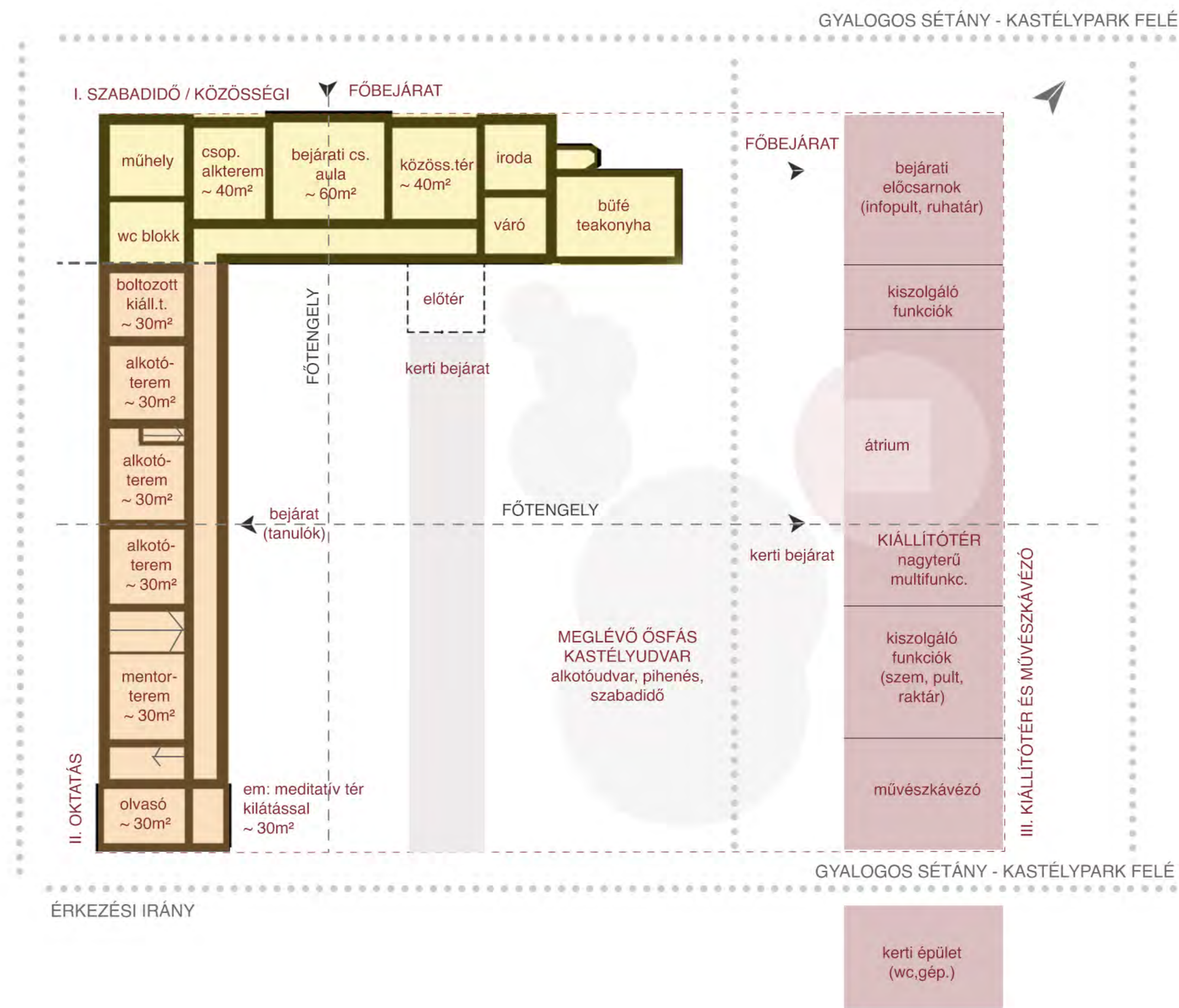

ALAPÖTLETLEM HÁROM KÜLÖNBÖZŐ RENDELTETÉSŰ EGYSÉG EGYÜTTMŰKÖDÉSÉRŐL SZÓL - AMELYNEK KÖZPONTI ELEME AZ ÖSSZEHANGOLT TERSTRUKTÚRA ÉS AZ „U” ALAKÚ BEÉPÍTÉS ÁLTAL KÖRÜZLART UDVAR.

A MEGLÉVŐ „L” ALPRAJZÚ KASTÉLYÉPÜLETBEN KAPNA HELYET MAGA AZ ALKOTÓHÁZ FUNKCIÓ. A KÉT SZÁRNY RENDELTETÉSE AZONBAN FUNKCIONÁLISAN KETTEVÁLIK (EZT A KETTEVÁLÁST A KASTÉLY ÉPÍTÉSI PERIÓDUSAI IS ALÁTÁMASZTJÁK). A BAROKK SZÁRNYBAN KAPNA HELYET A MŰVÉSZETI OKTATÁS GYAKORLATI RÉSZÉHEZ SZÜKSÉGES TÉRSOR (KÖRNYEZŐ GIMNÁZIUMOK / MŰV. SZAKGIMIK, ISKOLÁSOK KIHELYEZETT FOGLALKOZÁSAI); A KLASSZICISTA SZÁRNYBAN PEDIG OLYAN TEREK LENNÉNEK, AHOLOK AZ ALKOTÁSI TEVÉKENYSÉG BÁRKI SZÁMÁRA ELÉRHETŐ LENNE (ELŐADÓTEREM ÉS KISEBB ALKOTÓTERMEK AZOKNAK, AKIK CSAK SZABADIDŐS TEVÉKENYSÉGGÉNT ALKOTNAK).

A MEGLÉVŐ KASTÉLYÉPÜLET MELLÉ EGY ÚJ ÉPÜLETET TERVEZEK, AMELY EHZÉK A RENDSZERHEZ EGY NAGYTERŰ KIÁLLÍTÓTÉRET AD, VALAMINT EGY MŰVÉSZKÁVÉZÓT.

AZ ÁBRA A HELYSÉGEK KONCEPCIÓSZINTŰ ELHELYEZÉSÉT MUTATJA, A HÁROM FUNKCIÓCSOPORT ÉRTELMEBEN.

AZ ÚJ ÉPÜLET MINT KERTI PAVILON JELENIK MEG A KASTÉLYPARKBAN. A KÖNNYŰSZERKEZETES ÉPÍTÉSMÓD, VALAMINT AZ ANYAGHASZNÁLAT IS EZT TÁMASZTJA ALÁ - FŐKÉNT FASZERKEZETEK JELENNEK MEG AZ ÉPÜLETEN, VALAMINT ÜVEGFELÜLETEK, HOGY MÉG KÖNNYEDEBB LEGYEN A SZERKEZET. TÉRSZERZÉS SZEMPONTJÁBÓL EGYTERŰSÉG ÉRZÉSÉT KELTI AZ ÉPÜLET, TÉRBEN ŰSZÓ (BŰTORSZERŰ) KISZOLGÁLÓ MAGOKKAL. CÉLOM, HOGY NE CSAK AZ ÉPÜLETBEN MEGRENDEZETT ESEMÉNY / KIÁLLÍTÁS LEGYEN ÉRDEKES A LÁTOGATÓK SZÁMÁRA, HANEM MAGA A TÉRI VILÁG IS TUDJON VALAMI PLUSZT ADNI EHEZ. KÖZPONTI ELEM EGY KÖZEL 200 ÉVES SZILFA IS, AMELY AZ ÉPÜLET FÓKUSZÁBAN ELHELYEZETT ÁTRIUMBAN KAPOTT HELYET. ÍGY SZERVES RÉSE AZ ÉPÍTETT KÖRNYEZETNEK. A KÖZPONTI UDVAR IS HANGSÚLYOS A TERVEMBEN, HOGY AZ ALKOTÁS KIEGÉSZÜLHESSEN ÚJ TÍPUSÚ HELYSZÍNNEL IS (ALKOTÓUDVAR, KÜLTÉRI OKTATÁSI/ALKOTÁSI TÉR) ÉS FUNKCIÓKKAL (KULTURÁLIS ESEMÉNYEK, KIÁLLÍTÁSOK, VÁSÁROK, ALKOTÓTÁBOROK, KONCERTEK). ÚGY GONOLOM, HOGY AZ AKTÍV KASTÉLYPARK HASZNÁLATHOZ A PAVILONSZERŰEN VISELKEDŐ ÚJ ÉPÜLET ILLESZKEDNI TUD.

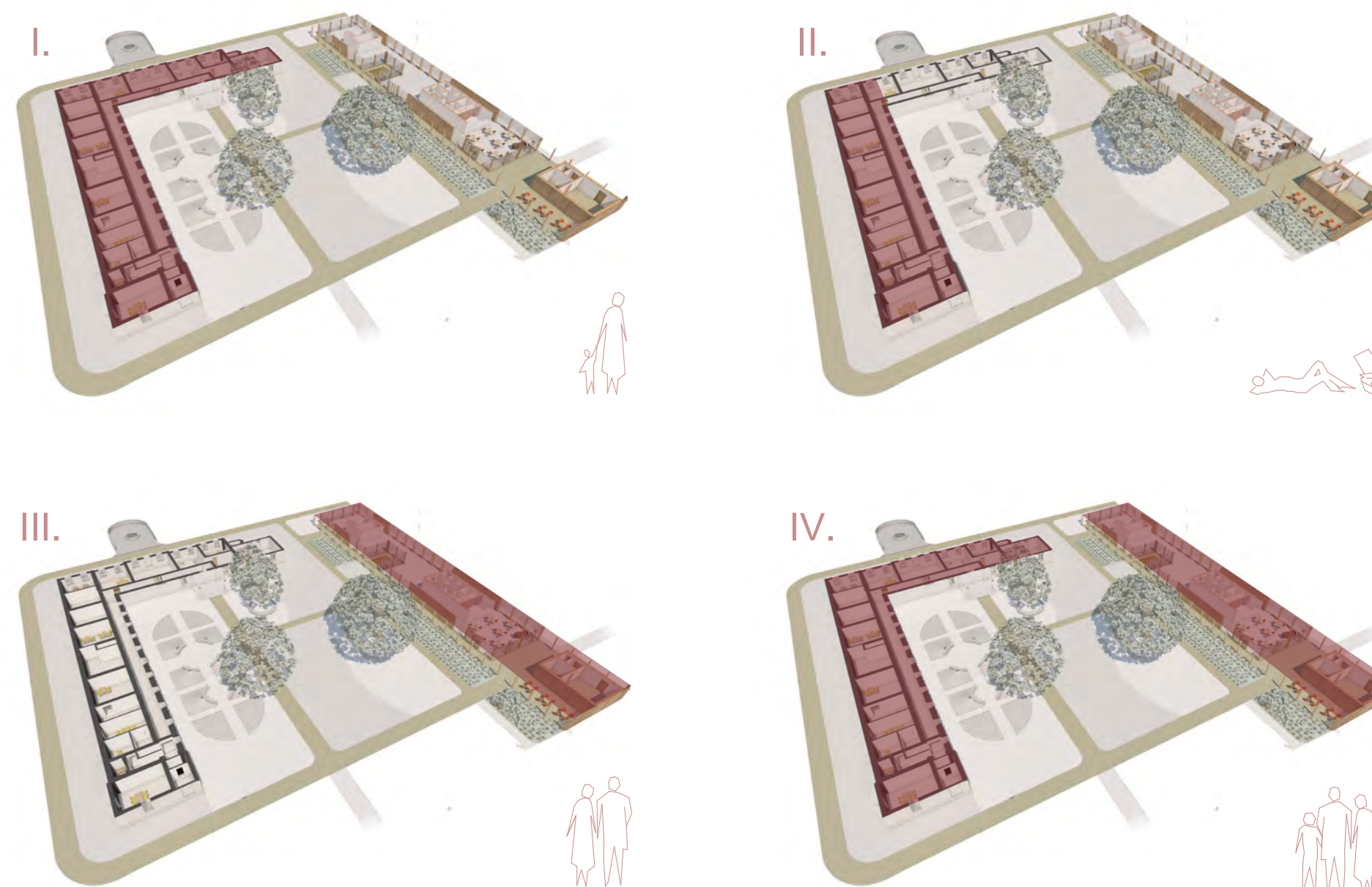

- I. OKTATÁS & SZABADIDŐ - TELJES ÉPÜLET HASZNÁLATA, ALKOTÓHÁZ
- II. OKTATÁSI BLOKK - CSAK A KÉPZÉSEN RÉSZTVEVŐK JELENLÉTE
- III. ÚJ ÉPÜLET ÖNÁLLÓ MŰKÖDÉSE - RENDEZVÉNYEK, KIÁLLÍTÁSOK (DÉLUTÁNI ESEMÉNYEK, HÉTVEGI ÉS SZUNDEI PROGRAMOK)
- IV. MINDKÉT ÉPÜLET HASZNÁLATBAN - FOKUSZBA KERÜLŐ UDVAR A VIZIONÁLT ZSÖNGŐ HANGULAT EBBEN AZ ESETBEN VALÓSUL MEG IGAZÁN

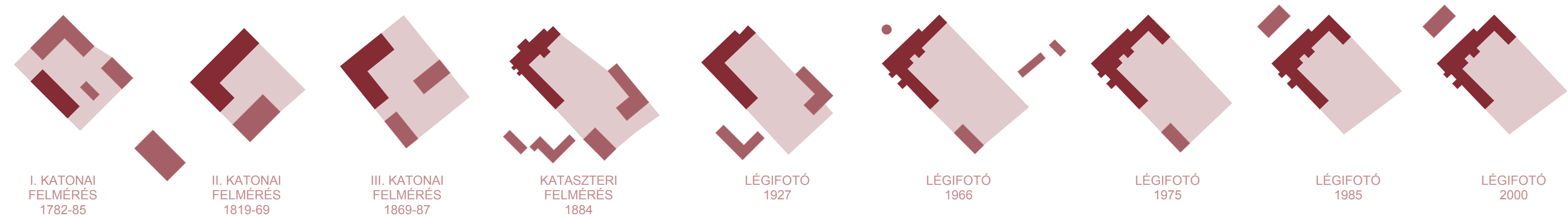

AZ ÁBRÁN A KASTÉLYUDVAR ÉPÜLETEINEK FEJLŐDÉSTÖRTÉNETÉT KÖVETHETJÜK NYOMON. SÖTÉTEBB SZÍNNEL A KASTÉLYÉPÜLET, VILÁGOSABB SZÍNNEL PEDIG A MELLÉKÉPÜLETEK ALAKULÁSA LÁTHATÓ. A VIZSGÁLAT SORÁN ARRÁ VOLTAM KÍVÁNCSI, HOGY A MEGJELENŐ BEÉPÍTÉSEK HOGYAN DEFINIÁLJÁK A KÖZBEZÁRT KASTÉLYUDVART. ÖSSZEGZÉSKÉNT ELMONDHATÓ, HOGY ELSŐKÉNT A BAROKK ÉPÜLETSZÁRNY JELENIK MEG A KASTÉLYDOMBON A XVIII.SZÁZAD II. FELÉBEN, MAJD EZT EGY KLASSZICISTA SZÁRNNYAL TOLDJÁK MEG - 1859. VÉSETT ADAT. A MELLÉKÉPÜLETEK A KASTÉLY KÖZVETLEN KÖRNYEZETÉBEN JELENNEK MEG, VALAMINT AZ ÚT FELÉ ESŐ DOMBOLDALON. A KASTÉLYKERT MIVOLTÁRA ELŐSZÖR A HARMADIK KATONAI FELMÉRÉS AD IRÁNYMUTATÁST.

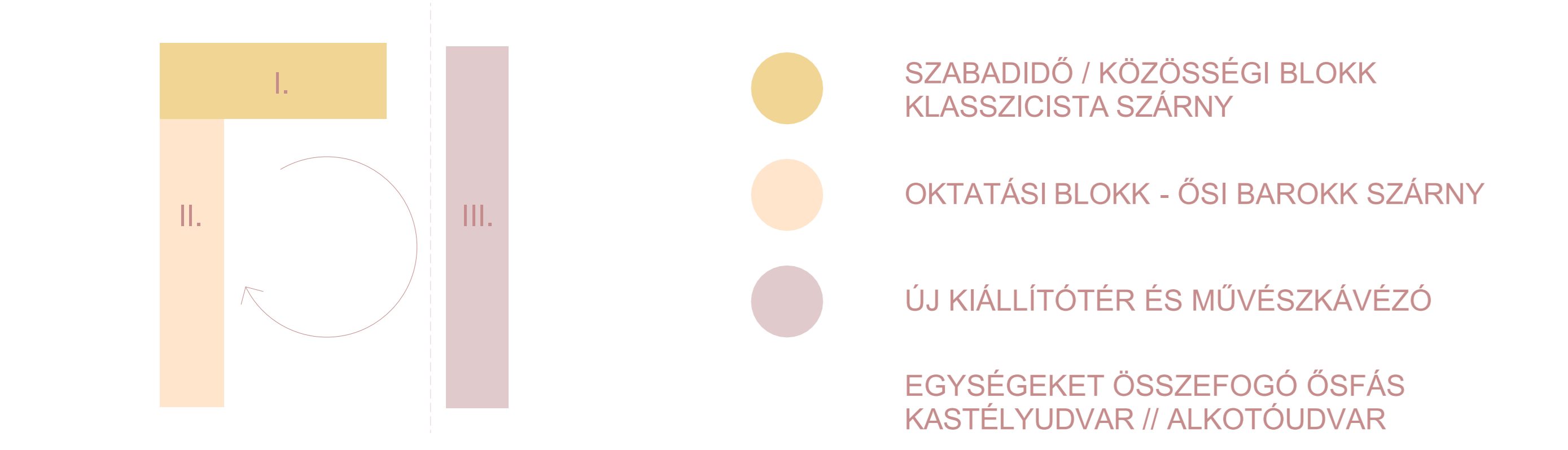

A VÉGIGVEZETETT ELEMZÉSEIM ÉS KUTATÁSAIM ALAPJÁN EGY OLYAN „U” ALAKÚ BEÉPÍTÉST VÁLASZTOTTAM, AMELY A TÖRTÉNELMI VISZONYOKHOZ IS ILLESZKEDIK, AZONBAN A KÉT ÉPÜLET KÖZÖTT FELNYÍLIK A TÉRFAL, EZÁLTAL AZ ÚJ ÉS MEGLÉVŐ ELVÁLIK VIZUÁLISAN IS. EZ A BEÉPÍTÉS SZÁMOMRA A FORMABONTÁST ÉS AZ ILLESZKEDÉST IS SZIMBOLIZÁLJA. AZ ÉPÜLETEK KÖZÖTT ÁTVEZETETT SÉTÁNY IS EZT A FELNYÍLÁST HANGSÚLYOZZA - EZ AZ UTACSKA KORÁBBAN IS ÁTHALADT A TERÜLETEN.

D-D HOSSZMETSZET
M1:50


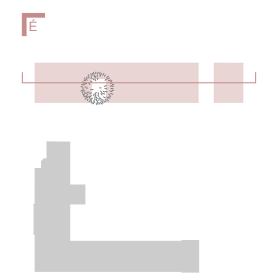

A-A METSZET
M1:50

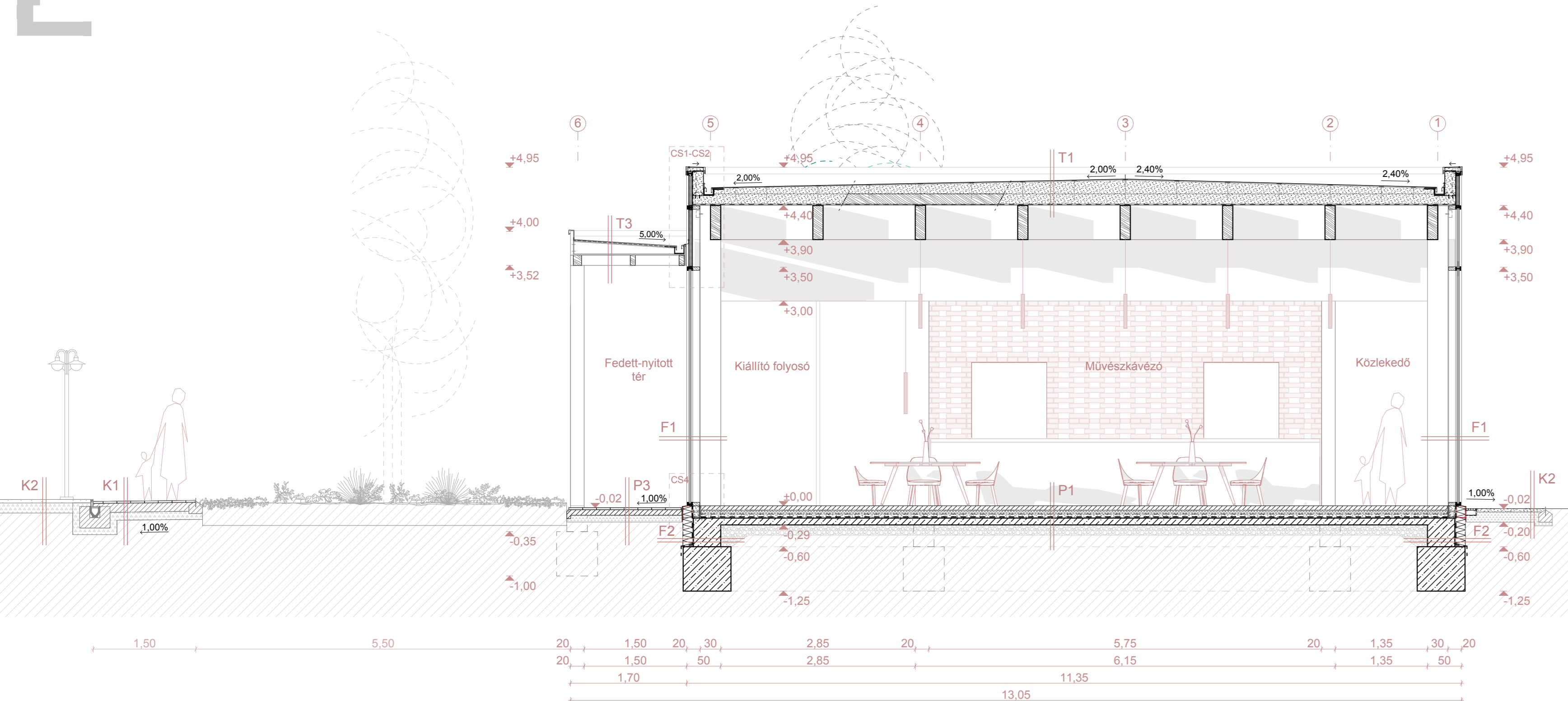
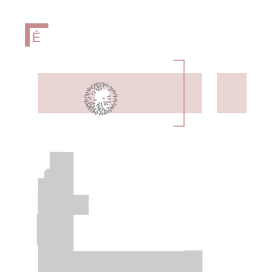

RÉTEGRENDK

FALSZERKEZETEK

- F1 FÜGGŐNYFAL HOMLOKZATI RENDSZER**
- 1 RTG. SCHÖCO AOC 50 TI FÜGGŐNYFAL HÁRKÖRÉTEG (VEGÉSSÉL STATIKAILAG MERETEZVE)
 - 610 CM. FÜGGŐNYFAL FÁBORDA - ALSÓ FIX MEGFOGÁSSAL / FELSŐ CSÜSZD KAPCSOLATTAL (MEREZETT, REJTETT ACÉL ELEM (PEREMGERENDÁHOZ RÖGZÍTVE))
 - 1 CM. EPITESI HÉZAG - FÜGGŐNYFAL ÉS TARTÓSZERKEZET KÖZÖTT (BEÁLLÍTÁSI LEHETŐSÉG)
 - 1500 CM. RIFA HOMLOKZATI PILÉR - STATIKAILAG MERETEZVE VASALT ALAPGERENDÁHOZ ACÉL TALPSZERVELVÉNYREL RÖGZÍTVE (ALATTAKENT VÍZSZIG.)
- F2 LÁBAZATI ZÓNA**
- 14 CM. ZÁRTKELLÁS XP6 LÁBAZATI HÖSZIGETELÉS - KERESZTIRÉSI FELÜLETTEL
 - 1 RTG. ÖNTAPADÓBITUMENES VÍZSZIGETELÉS - TALAJNEDVSSÉG ELLEN
 - JÁRDASÍK FÖLÉ VEZETVE (30CM) / FÜGGŐNYFAL PROFIL RENDSZERELHEZ CSATL.
 - VASAL TALPÁRKÖZSÍR - A.S. - 8,00M
 - 7095 CM. VASALT BETON SÁVALAP - A.S. - 1,20M
 - TETEJÉN 1,00% LEJTÉSŰ HÁRKÖRÉTEG
- F3 FAVÁZÁS FALSZERKEZET - FA LAMELLÁKKAL (ALACSONY BELMAG, TEREK HOMLOKZATA)**
- 4141 CM. THERMOWOOD FENYŐ LAMELLA - C4J PROFIL - A-MINŐSÉG
 - 2141 CM. THERMORY CLADO CLIPSTARTO LÉC MECHANIKAILAG RÖGZÍTVE - ÁTSZELLŐZTETETT RÉTEG
 - RIFA PILÉREK ELŐTT 5 CM GRANITOS HÖSZIG. CSIK PARATEHERSZÓ FOLYÁVAL - LEGÖRS SIKJÁBAN
 - 2 CM. LÁTSZÓ ZÁRTPÓRUSÚ KRONDÁRT EDF KÜLTÉRI HOMLOKZATI BURKOLÓ LEMEZ (1,50X3,00M)
 - SZERKEZETI FA KERESZTRÁNYÚ BORDA, ROZSDAMENTES ACÉL KAPCSOLOÉLLEMEL
 - BORDÁK KÖZT GRANITOS HÖSZIGETELÉSSEL, KITÖLTVE
 - GRAFITOS HOMLOKZATI HÖSZIGETELÉS - PILÉREK KÖZÖTT
 - 15 CM. STAFFNÁV - BELTÉRI BURKOLAT RÖGZÍTÉSRE - KÖZTE INSTALLÁCIÓS RTG. (H HÖSZIG.)
 - 2 CM. LÉG ÉS PARAZÁRO FOLIA KOVETLENŰL A BELSŐ BURKOLAT ALATT - FOLYTONOSÍTVÁ
 - 1 RTG. BELTÉRI FALEMEZ BURKOLAT
- F4 FAVÁZÁS FALSZERKEZET - FA LAMELLÁKKAL (KERTI ÉPÜLET)**
- 4141 CM. THERMOWOOD FENYŐ LAMELLA - C4J PROFIL - A-MINŐSÉG
 - 2141 CM. THERMORY CLADO CLIPSTARTO LÉC MECHANIKAILAG RÖGZÍTVE - ÁTSZELLŐZTETETT RÉTEG
 - RIFA PILÉREK ELŐTT 5 CM GRANITOS HÖSZIG. CSIK PARATEHERSZÓ FOLYÁVAL - LEGÖRS SIKJÁBAN
 - 2 CM. LÁTSZÓ ZÁRTPÓRUSÚ KRONDÁRT EDF KÜLTÉRI HOMLOKZATI BURKOLÓ LEMEZ (1,50X3,00M)
 - SZERKEZETI FA KERESZTRÁNYÚ BORDA, ROZSDAMENTES ACÉL KAPCSOLOÉLLEMEL
 - BORDÁK KÖZT GRANITOS HÖSZIGETELÉSSEL, KITÖLTVE
 - GRAFITOS HOMLOKZATI HÖSZIGETELÉS - PILÉREK KÖZÖTT
 - 15 CM. STAFFNÁV - BELTÉRI BURKOLAT RÖGZÍTÉSRE - KÖZTE INSTALLÁCIÓS RTG. (H HÖSZIG.)
 - 2 CM. LÉG ÉS PARAZÁRO FOLIA KOVETLENŰL A BELSŐ BURKOLAT ALATT - FOLYTONOSÍTVÁ
 - 1 RTG. BELTÉRI FALEMEZ BURKOLAT

PADLÓSZERKEZETEK

- P1 TALAJON FEKVŐ PADLÓ - KIÁLLÍTÓTÉR / MŰVÉSZKÁVÉZŐ / FOLYOSÓK / BEJÁRATI CSARNOK**
- 6 CM. CSISZOLT BETONFELÜLET (RASZTERBEN DILATÁLVA - LÁSD ALAPRAZÁR JELENT HELYEKEN)
 - HALÓVASALT FÜTÖTT ALJZATBETON
 - 6 CM. POLISZTIRÓLHAB FORMALEMEZ (AUSTROTHERM PADLÓFÜTÉS RENDSZERLEMEZ)
 - 1 RTG. PE TECHNIKAI SZIGETELÉS (FELHATVA)
 - 6 CM. STEICO THERM FARTOS LEFESÁLLÓ HÖSZIGETÉLES ÉS LEFESÁLLÓ SZIGETÉLES (EGYBEN)
 - SZELEKEN 1 CM PEREMDILATÁCIÓS SÁV
 - 1 RTG. ÖNTAPADÓBITUMENES VÍZSZIGETELÉS - TALAJNEDVSSÉG ELLEN
 - JÁRDASÍK FÖLÉ VEZETVE (30CM) / FÜGGŐNYFAL PROFIL RENDSZERELHEZ CSATLAKOZTATVA
 - HALÓVASALT ALJZATBETON
 - 10 CM. HOMOKOS KÁVICS ÁGYAZAT
 - 15 CM. TERMTETT TALAJ
- P2 TALAJON FEKVŐ PADLÓ - VÍZES HELYSÉGEK / KISZÓLGÁLÓ PULT / INFOPULT / RAKTÁRAK**
- 2 CM. KERÁMA LAPBURKOLAT + RUGALMAS RAGASZTÓ (VÍZÁRÓ FUGA) + FELÜLETKIEGYENLÍTÉS
 - 6 CM. HALÓVASALT FÜTÖTT ALJZATBETON
 - 6 CM. POLISZTIRÓLHAB FORMALEMEZ (AUSTROTHERM PADLÓFÜTÉS RENDSZERLEMEZ)
 - 1 RTG. PE TECHNIKAI SZIGETELÉS (FELHATVA)
 - 6 CM. STEICO THERM FARTOS LEFESÁLLÓ HÖSZIGETÉLES ÉS LEFESÁLLÓ SZIGETÉLES (EGYBEN)
 - SZELEKEN 1 CM PEREMDILATÁCIÓS SÁV
 - 1 RTG. ÖNTAPADÓBITUMENES VÍZSZIGETELÉS - TALAJNEDVSSÉG ELLEN
 - JÁRDASÍK FÖLÉ VEZETVE (30CM) / FÜGGŐNYFAL PROFIL RENDSZERELHEZ CSATLAKOZTATVA
 - HALÓVASALT ALJZATBETON
 - 10 CM. HOMOKOS KÁVICS ÁGYAZAT
 - 15 CM. TERMTETT TALAJ
- P3 ÁTMENETI TEREK BURKOLATA - FEDETT-NYITOTT TÉR / ELŐTÉRI ALATTI KÖZLEKEDŐ / ÁTRIUM**
- 3 CM. 2030 CM GRANIT LAPBURKOLAT (1,00% LEJTÉSSEL) - CSÜSZÁSMENTES FELÜLET
 - 8 CM. TEGHERHORDÓ BETONÁGYAZAT
 - 10 CM. ZÚZOTTKÖ AGYAZAT
 - TÖMÖRÍTETT TALAJ
- HOMLOKZATI LÁBAZAT MENTÉN ELHELYEZETT ROZSDAMENTES ACÉL FOLYÓKA NYITOTT FENÉKLEMEZZEL ALATTÁGTELTÁLA SZÜRORETEGGEL

TETŐSZERKEZETEK

- T1 ZÁRÓFÖDÉM - TETŐSZERKEZET (NAGY BELMAGASSÁGÚ TEREK - KIÁLLÍTÓTÉR ÉS MŰVÉSZKÁVÉZŐ)**
- 1 RTG. MŰANYAG FÁTYOL SZÖRÖRÉTEG
 - 1 RTG. 11 MM LÁGYÍTOTT PVC CSAPADÉKVÍZ ELLENI SZIGETÉLES MECHANIKAILAG RÖGZÍTVE (SZELEMENKRE)
 - 1 RTG. ELVÁLASZTÓ FILC 15 CM ÁTAPOLÁSOKKAL LAZÁN FEKTETVE
 - 8-20 CM. EXPANDÁLT POLISZTIRÓLHAB LEJTÉS ADO HÖSZIGETÉLES, KÖTÉSSEN FEKTETVE
 - KÜLSŐ, FÜTÖTT ÉRESZSÁTORNA FELE LEJTETVE
 - 1015 CM. FALSZÉLEMEL - FÖTARTOK KÖZTI TEHERHORDÁS - KÖZTE 10 CM EXPANDÁLT POLISZTIRÓL HÖSZIGETÉLES
 - 1 CM. PARAZÁRO FOLIA FOLYTONOSÍTVÁ
 - 2 CM. FALEMEZ BORTÁS - KAZETTÁK KÖZTI LÁTSZÓ FELÜLET
 - 1500 CM. RIFA STATIKAILAG MERETEZETT EGYRÁNYÚ GERENDÁZAT - LÁTSZÓ TARTÓSZERKEZET (ZART MAGOKBAN GIPSZKARTON ALMENVÉZTETEL A.S. - 12,70M)
- T2 ZÁRÓFÖDÉM - TETŐSZERKEZET (KIS BELMAGASSÁGÚ TEREK - KISZÓLGÁLÓ FUNKCIÓK)**
- 1 RTG. MŰANYAG FÁTYOL SZÖRÖRÉTEG
 - 1 RTG. 11 MM LÁGYÍTOTT PVC CSAPADÉKVÍZ ELLENI SZIGETÉLES MECHANIKAILAG RÖGZÍTVE (SZELEMENKRE)
 - 1 RTG. ELVÁLASZTÓ FILC 15 CM ÁTAPOLÁSOKKAL LAZÁN FEKTETVE
 - 8-20 CM. EXPANDÁLT POLISZTIRÓLHAB LEJTÉS ADO HÖSZIGETÉLES, KÖTÉSSEN FEKTETVE
 - BELSŐ VÖNYELŐ FELE LEJTETVE
 - 1015 CM. FALSZÉLEMEL - FÖTARTOK KÖZTI TEHERHORDÁS - KÖZTE 10 CM EXPANDÁLT POLISZTIRÓL HÖSZIGETÉLES
 - 1 CM. PARAZÁRO FOLIA FOLYTONOSÍTVÁ
 - 2 CM. FALEMEZ BORTÁS - KAZETTÁK KÖZTI LÁTSZÓ FELÜLET
 - 1500 CM. RIFA STATIKAILAG MERETEZETT EGYRÁNYÚ GERENDÁZAT - LÁTSZÓ TARTÓSZERKEZET (ZART MAGOKBAN GIPSZKARTON ALMENVÉZTETEL A.S. - 12,70M)
- T3 ELŐTÉRI SZERKEZETE**
- 1 RTG. KETTŐS ALÖKÖRÖCS FÉMLEMEZ FEDES
 - 2 CM. SZELŐZŐ SZÖNYEG
 - 1025 CM. HEZAGOSAN RAKOTT DESZKÁZAT
 - 1025 CM. LEJTÉS ADO PALLÓ - KÜLSŐ ÉRESZSÁTORNA FELE LEJTETVE
 - 2 CM. ÁTSZELLŐZTETETT RÉTEG
 - 1015 CM. LÁTSZÓ FALEMEZ BORTÁS - TARTOK KÖZTI BELTÁS
 - FA TARTOK - ELŐTÉRI TARTÓSZERKEZETE

KASTÉLYPARK BURKOLATAI

- K1 GYALOGOS SÉTÁNY BURKOLATA**
- 3 CM. 2030 CM GRANIT LAPBURKOLAT (1,00% LEJTÉSSEL) - CSÜSZÁSMENTES FELÜLET
 - 8 CM. TEGHERHORDÓ BETONÁGYAZAT
 - 10 CM. ZÚZOTTKÖ AGYAZAT
 - TÖMÖRÍTETT TALAJ
 - EGYOLDALRA LEJTETETT BURKOLAT - RÉSPOLYKÁVAL
- K2 SZÖRT BURKOLATÚ TEREK**
- 5 CM. STABILIZÉR BURKOLAT 0,5 MM FRAKCIÓJÚ MÉSZKŐ KOPOGÓRÉTEGGEL (1,00% LEJTÉSSEL)
 - 15 CM. ZÚZOTTKÖ AGYAZAT
 - TÖMÖRÍTETT TALAJ
 - EGYOLDALRA LEJTETETT BURKOLAT - RÉSPOLYKÁVAL

ANYAGHASZNÁLAT

KASTÉLYÉPÜLET SZERKEZETEI

- MEGLÉVŐ FALAK ÁTSZELLŐZTETÉSE 30 CM KÁVICSÁV
- KASTÉLYÉPÜLET MEGLÉVŐ SZERKEZET NEM FELTÁRT SZERKEZETEK (27,76 CM NAGYMÉRETŰ TÖMÖR TEGLA, TEGLABLOTTÓZATOK)
- KASTÉLYÉPÜLET MEGLÉVŐ, MEGMARADÓ VÁLASZFALAK
- MEGLÉVŐ VÁLASZFALAK BONTÁSA
- 10 CM ÚJ KERÁMA VÁLASZFALAK

KASTÉLYUDVAR - TÁJÉPÍTÉS

- GRÁNIT LAPBURKOLAT GYALOGOS SÉTÁNY ÁTMENETI TEREK BURKOLATA
- RÉSPOLYKA SZÖRT ÉS GRANIT BURK. VÉZELVÉZETÉS
- EVELŐÁGYÁS DÍSZES KÜLTETÉSEK
- SZÖRT BURKOLAT
- SZILFA KÖRÜLI PADOS ELEM
- TERVEZETT KANDELÁBERES VILÁGÍTÁS
- MEGLÉVŐ MEGMARADÓ ÓSI FAK (FŐKENT SZILFAK A BELSŐ UDVARBAN)

ÚJ ÉPÜLET SZERKEZETEI

- 1500 RIFA PILÉREK FÜGGŐNYFAL RENDSZERREL (SCHÖCO AOC 50 TI)
- 1500 RIFA PILÉREK - FAVÁZÁS FALSZERKEZET FA LAMELLÁS HOMLOKZATI BURK. RENDSZERREL
- 10 CM ÚJ PTH KERÁMA VÁLASZFAL VAKOLVA FESTVE, MON.V.B. KÖZSŐRŐVÁL
- 20 CM MON. V.B. FAL - BELSŐ MÉRŐTŰ MAG TERBEN ÜZŐ KISZÓLGÁLÓ FUNKCIÓK GLETTLETI, FÉSTETT FELÜLET
- TALAJON FEKVŐ PADLÓSZERKEZET CSISZOLT BETONFELÜLET + KERÁMA
- LAPOSÍTÓ - PVC VÍZSZIG. + MECH. RÖGZ. KÜLSŐ FÜTŐT + BELSŐ VÍZLEVEZETÉS
- ELŐTÉRI - FELEMEZ FEDES KÜLSŐ, REJTETT VÍZLEVEZETÉS

B-B METSZET
M1:50



E-E METSZET
M1:50



RÉTEGRENDK

F1 FÜGGŐNYFAL HOMLOKZATI RENDSZER

1 RTG.	SCHÖCO AOC 50 TI FÜGGŐNYFAL, HÁROMRÉTEGŰ ÜVEGEZÉSSEL, SIATIKÁLAGMÉRTEZVE
510 CM	FÜGGŐNYFAL FA BORDA - ALSÓ FIX MEGFOGÁSSAL / FELSŐ CSÚSZÓ KAPCSOLATTAL
1 CM	MÉRTEZETT, REJTETT ACÉL ELEM (PEREMGERENDÁHOZ ROZGATVE)
1530 CM	ERITERI BEÉRTÉK - FÜGGŐNYFAL ÉS TARTÓSZERKEZET KÖZÖTTI (BEÁLLÍTÁSI LEHETŐSÉG) RRF-A HOMLOKZATI PILLER - STATIKAILAG MÉRTEZVE, VASALTA ALAPGERENDÁHOZ ACÉL TALPGERENDÁVÉNYVEL ROZGATVE (ALATTAK VÉNZSÉGI)

F2 LÁBAZATI ZÓNA

14 CM	ZÁRTCELLÁS XPS LÁBAZATI HŐSZIGETELÉS - KERESZTVEGÉ FŐLÉTELLEL
1 RTG.	ONTAPADÓ BITUMENES VÍZSZIGETELÉS - TALAJNEVDVÉSSÉG ELLEN
4040 CM	JÁRDASÍK FÖLÉ VEZETVE (30CM) / FÜGGŐNYFAL PROFIL RENDSZERELÉMHEZ CSATL.
7065 CM	VASALTA ALAPKÖSZÖRŰ - A.S. - 0,65M, VASALT BÉTON SÁVVAL - A.S. - 1,20M, TETÉREN 100% LEJTÉSŰ HÁRVICSKÖRÖGNÉS

F3 FAVÁZAS FALSZERKEZET - FA LAMELLÁKKAL (ALACSONY BELMAG, TEREK HOMLOKZATA)

414 CM	THERMOWOOD FENYŐ LAMELLA - CAJ PROFIL - A1 MNŐSÉG
214 CM	THERMOWOOD CLADÉS CL-STARTRŐLÉC MEGHÁNKALGAL ROZGATVE - ÁTSZELLŐZTETETT RÉTEG
2 CM	RRFA PILLÉREK ELŐTTI 1 CM GRÁFITOS HŐSZIG. CSK. PARATERSZTÓ FÖLVAL - LEGRÉS SÍKBAN
717 CM	LÁTSZÓ, ZÁRTPÓRUSÚ KRONDART EDP KÜLTÉRI HOMLOKZATBURKOLÓ LEMÉZ (1,50X3,00M)
15 CM	SZERKEZETI FAKERESZTRÁNGY BORDA, ROZSDAMENTES ACÉL KAPCSÓBELEMEL, BORDÁK KÖZT GRÁFITOS HŐSZIGETELÉSSEL KÖTÖLTVE
2 CM	GRÁFITOS HOMLOKZATI HŐSZIGETELÉS - PILLÉREK KÖZÖTT
2 CM	STAFFFNÁVZ - BELTÉRI BURKOLAT ROZGATÉSERÉ - KÖZTÉ INSTALLÁCIÓS RTG. (+ HŐSZIG.)
1 RTG.	LEG ÉS PARAZARÓ FÖLJA KÖVETLEMLA, A BELSŐ BURKOLAT ALATTI - FOLYTONOSÍTVA BELTÉRI FALEMEZ BURKOLAT

F4 FAVÁZAS FALSZERKEZET - FA LAMELLÁKKAL (KERTI ÉPÜLET)

414 CM	THERMOWOOD FENYŐ LAMELLA - CAJ PROFIL - A1 MNŐSÉG
214 CM	THERMOWOOD CLADÉS CL-STARTRŐLÉC MEGHÁNKALGAL ROZGATVE - ÁTSZELLŐZTETETT RÉTEG
2 CM	RRFA PILLÉREK ELŐTTI 1 CM GRÁFITOS HŐSZIG. CSK. PARATERSZTÓ FÖLVAL - LEGRÉS SÍKBAN
2 CM	LÁTSZÓ, ZÁRTPÓRUSÚ KRONDART EDP KÜLTÉRI HOMLOKZATBURKOLÓ LEMÉZ (1,50X3,00M)
717 CM	SZERKEZETI FAKERESZTRÁNGY BORDA, ROZSDAMENTES ACÉL KAPCSÓBELEMEL, BORDÁK KÖZT GRÁFITOS HŐSZIGETELÉSSEL KÖTÖLTVE
15 CM	SZERKEZETI FAKERESZTRÁNGY BORDA, ROZSDAMENTES ACÉL KAPCSÓBELEMEL, BORDÁK KÖZT GRÁFITOS HŐSZIGETELÉSSEL KÖTÖLTVE
2 CM	GRÁFITOS HOMLOKZATI HŐSZIGETELÉS - PILLÉREK KÖZÖTT
2 CM	STAFFFNÁVZ - BELTÉRI BURKOLAT ROZGATÉSERÉ - KÖZTÉ INSTALLÁCIÓS RTG. (+ HŐSZIG.)
1 RTG.	LEG ÉS PARAZARÓ FÖLJA KÖVETLEMLA, A BELSŐ BURKOLAT ALATTI - FOLYTONOSÍTVA BELTÉRI FALEMEZ BURKOLAT

P1 TALAJON FEKVŐ PADLÓ - KIÁLLÍTÓTÉR / MŰVESZKÁVÉZŐ / FOLYOSÓK / BEJÁRTAI CSARNOK

6 CM	CSISZOLT BETONFELÜLET (RASZTERBEN DILATÁVA - LÁSD ALAPRAJZON „ELŐLT” HELYEKEN)
9 CM	HÁLÓVÁSALT FÜTÖTT ALJZATBETON
1 RTG.	POLISZTRÓLHAB FORMÁLÉMEZ (AUSZTROTHERM PAOLÓFÜTÉS RENDSZERLEMEZ)
6 CM	PE TECHNOLOGIAI SZIGETELÉS (FELHATVIA)
18 RTG.	STÉICO THERM FÁRÓST LÉPÉSÁLLÓ HŐSZIGETELÉS ÉS LÉPÉSHANGSZIGETELÉS (EGYBEN)
10 CM	SZELEKEN 1 CM PEREMMLATACIÓS SÁV
15 CM	ONTAPADÓ BITUMENES VÍZSZIGETELÉS - TALAJNEVDVÉSSÉG ELLEN, JÁRDASÍK FÖLÉ VEZETVE (30CM) / FÜGGŐNYFAL PROFIL RENDSZERELÉMHEZ CSATLAKOZTATVA HÁLÓVÁSALT ALJZATBETON, HOROKOS KAVICS-ÁGYAZAT, TERMETT TALAJ

P2 TALAJON FEKVŐ PADLÓ - VIZES HELYSÉGEK / KISZOLGÁLÓ PULT / INFOPULT / RAKTÁRAK

2 CM	KERÁMIA LAPBURKOLAT + RUGALMAS RAGASZTÓ (VÍZZARÓ FUGA) + FELÜLETKEGYENLETES
6 CM	HÁLÓVÁSALT FÜTÖTT ALJZATBETON
9 CM	POLISZTRÓLHAB FORMÁLÉMEZ (AUSZTROTHERM PADLÓFÜTÉS RENDSZERLEMEZ)
1 RTG.	PE TECHNOLOGIAI SZIGETELÉS (FELHATVIA)
8 CM	STÉICO THERM FÁRÓST LÉPÉSÁLLÓ HŐSZIGETELÉS ÉS LÉPÉSHANGSZIGETELÉS (EGYBEN)
18 RTG.	SZELEKEN 1 CM PEREMMLATACIÓS SÁV
10 CM	ONTAPADÓ BITUMENES VÍZSZIGETELÉS - TALAJNEVDVÉSSÉG ELLEN, JÁRDASÍK FÖLÉ VEZETVE (30CM) / FÜGGŐNYFAL PROFIL RENDSZERELÉMHEZ CSATLAKOZTATVA HÁLÓVÁSALT ALJZATBETON, HOROKOS KAVICS-ÁGYAZAT, TERMETT TALAJ

P3 ÁTMENETI TEREK BURKOLATA - FEDETT-NYITOTT TÉR / ELŐTÉTO ALATTI KÖZLEKEDŐ / ÁTRIUM

3 CM	2030 CM GRANIT LAPBURKOLAT (1,00% LEJTÉSSEL) - CSÚSZÁSMENTES FELÜLET
8 CM	TEHERHORDÓ BETONÁGYAZAT
11 CM	ZÚZOTTÓ ÁGYAZAT, TÖMÖRÍTETT TALAJ

T1 ZÁRÓFÖDÉM - TETŐSZERKEZET (NAGY BELMAGASSÁGÚ TEREK - KIÁLLÍTÓTÉR ÉS MŰVESZKÁVÉZŐ)

1 RTG.	MŰANYAG FÁTYOL SZŐRŐRÉTEG
1 RTG.	17 MM LÁGYÍTOTT PVC CSAPADÉKVÍZ ELLENI SZIGETELÉS MECHANIKAILAG ROZGATVE (SZELEMENKRE)
8-20 CM	ELVALASZTÓ FILC 15 CM ALAPFOLYASOKKAL LAZAN FEKTETVE
1015 CM	EXPANDALT POLISZTRÓLHAB LEJTETVE ADÓ HŐSZIGETELÉS, KÖTÉSSEN FEKTETVE
1 CM	KÜLSŐ FÜTÖTT ÉRESZCSATORNA FELE LEJTETVE
2 CM	FA SZELEMEN - FŐTARTÓK KÖZTI TEHERHORDÁS - KÖZTÉ 10 CM EXPANDALT POLISZTRÓL HŐSZIGETELÉS
1560 CM	PARAZARÓ FÖLJA FOLYTONOSÍTVA, FALEMEZ BORÍTÁS - KAZETTAK KÖZTI LÁTSZÓ FELÜLET, RRF-A STATIKAILAG MÉRTEZETT TARTÓRÁCS - LÁTSZÓ TARTÓSZERKEZET

T2 ZÁRÓFÖDÉM - TETŐSZERKEZET (KIS BELMAGASSÁGÚ TEREK - KISZOLGÁLÓ FUNKCIÓK)

1 RTG.	MŰANYAG FÁTYOL SZŐRŐRÉTEG
1 RTG.	17 MM LÁGYÍTOTT PVC CSAPADÉKVÍZ ELLENI SZIGETELÉS MECHANIKAILAG ROZGATVE (SZELEMENKRE)
8-20 CM	ELVALASZTÓ FILC 15 CM ALAPFOLYASOKKAL LAZAN FEKTETVE
1015 CM	EXPANDALT POLISZTRÓLHAB LEJTETVE ADÓ HŐSZIGETELÉS, KÖTÉSSEN FEKTETVE
1 CM	KÜLSŐ FÜTÖTT ÉRESZCSATORNA FELE LEJTETVE
2 CM	FA SZELEMEN - FŐTARTÓK KÖZTI TEHERHORDÁS - KÖZTÉ 10 CM EXPANDALT POLISZTRÓL HŐSZIGETELÉS
1590 CM	PARAZARÓ FÖLJA FOLYTONOSÍTVA, FALEMEZ BORÍTÁS - KAZETTAK KÖZTI LÁTSZÓ FELÜLET, RRF-A STATIKAILAG MÉRTEZETT TARTÓRÁCS - LÁTSZÓ TARTÓSZERKEZET (ZÁRT MAGOKBAN GIPSZKARTON ALMENNYSZETTEL A.S. +2,70M)

T3 ELŐTÉTO SZERKEZETE

1 RTG.	KETTŐS ALLÓKOROS FEMLÉMEZ FEDES
2 CM	SZELŐZŐ SZŐNYEG
10-20 CM	MEZGÁCSAN BAKOTT DERKÁZAT
2 CM	LEJTETVE ADÓ PALLÓ - KÜLSŐ ÉRESZCSATORNA FELE LEJTETVE
1015 CM	ÁTSZELLŐZTETETT RÉTEG, LÁTSZÓ FALEMEZ BORÍTÁS - TARTÓK KÖZTI BELÁTÁS, FÁ TARTÓK - ELŐTÉTO TARTÓSZERKEZETE

K1 GYALOGOS SÉTÁNY BURKOLATA

3 CM	2030 CM GRANIT LAPBURKOLAT (1,00% LEJTÉSSEL) - CSÚSZÁSMENTES FELÜLET
8 CM	TEHERHORDÓ BETONÁGYAZAT
10 CM	ZÚZOTTÓ ÁGYAZAT, TÖMÖRÍTETT TALAJ

K2 SZŐRT BURKOLATU TEREK

5 CM	STABILIZER BURKOLAT 0-5 MM FRACIÓJÚ MÉSZŐ KOPOGÓRÉTEGGEL (1,00% LEJTÉSSEL)
15 CM	ZÚZOTTÓ ÁGYAZAT, TÖMÖRÍTETT TALAJ

ANYAGHASZNÁLAT

KASTÉLYÉPÜLET SZERKEZETEI

	MEGLÉVŐ FALAK ÁTSZELLŐZTETÉSE 35 CM KAVICSÁV
	KASTÉLYÉPÜLET MEGLÉVŐ SZERKEZET NEM FELTÁRT SZERKEZETEK (27-70 CM MAGYERÉRTŐ TÖMÖR TEGLA, TEGLABLOKTOZATOK)
	KASTÉLYÉPÜLET MEGLÉVŐ, MEGMARADÓ VÁLASZFALAK
	MEGLÉVŐ VÁLASZFALAK BONTÁSA
	10 CM ÚJ KERÁMIA VÁLASZFALAK

ÚJ ÉPÜLET SZERKEZETEI

	15/30 RRF-A PILLÉREK FÜGGŐNYFAL RENDSZERREL (SCHÖCO AOC 50 TI)
	15/30 RRF-A PILLÉREK - FAVÁZAS FALSZERKEZETI FALANELLÁS HOMLOKZATBURK. RENDSZERREL
	10 CM ÚJ PTH KERÁMIA VÁLASZFAL VAKOLVA FESZTVE, MON. VB. KÖSZÖRŐVAL
	20 CM MON. VB. FAL - BELSŐ MEREVÍTŐ MAG TERBEN USZÓ KISZOLGÁLÓ FUNKCIÓK ÖLETTELT, FESZTETT FELÜLET
	TALAJON FEKVŐ PADLÓSZERKEZET CSISZOLT BETONFELÜLET / KERÁMIA
	LAPOSTETŐ - PVC VÍZSZIG. + MECH. ROZG. KÜLSŐ FÜTÖTT / BELSŐ VÍZLEVEZTÉS
	ELŐTÉTO - FEMLÉMEZ FEDES KÜLSŐ, REJTETT VÍZLEVEZTÉS

KASTÉLYUDVAR - TÁJÉPÍTÉSZET

	GRANIT LAPBURKOLAT GYALOGOS SÉTÁNY ÁTMENETI TEREK BURKOLATA
	RESZFOLYÓKA SZŐRT ÉS GRANIT BURK. VÍZLEVEZTÉS
	ÉVELOÁGYÁS, DÍSZES KÜLTÉTESEK
	SZŐRT BURKOLAT
	SZILFA KORÚLI PADOS ELEM
	TERVEZETT KANDELÁBERES VILÁGÍTÁS
	MEGLÉVŐ, MEGMARADÓ ŐSI FAK (FŐKÉNT SZILFAK A BELSŐ UDVARBAN)

C-C METSZET ÉS HOMLOKZATI RÉSZLET
M1:20

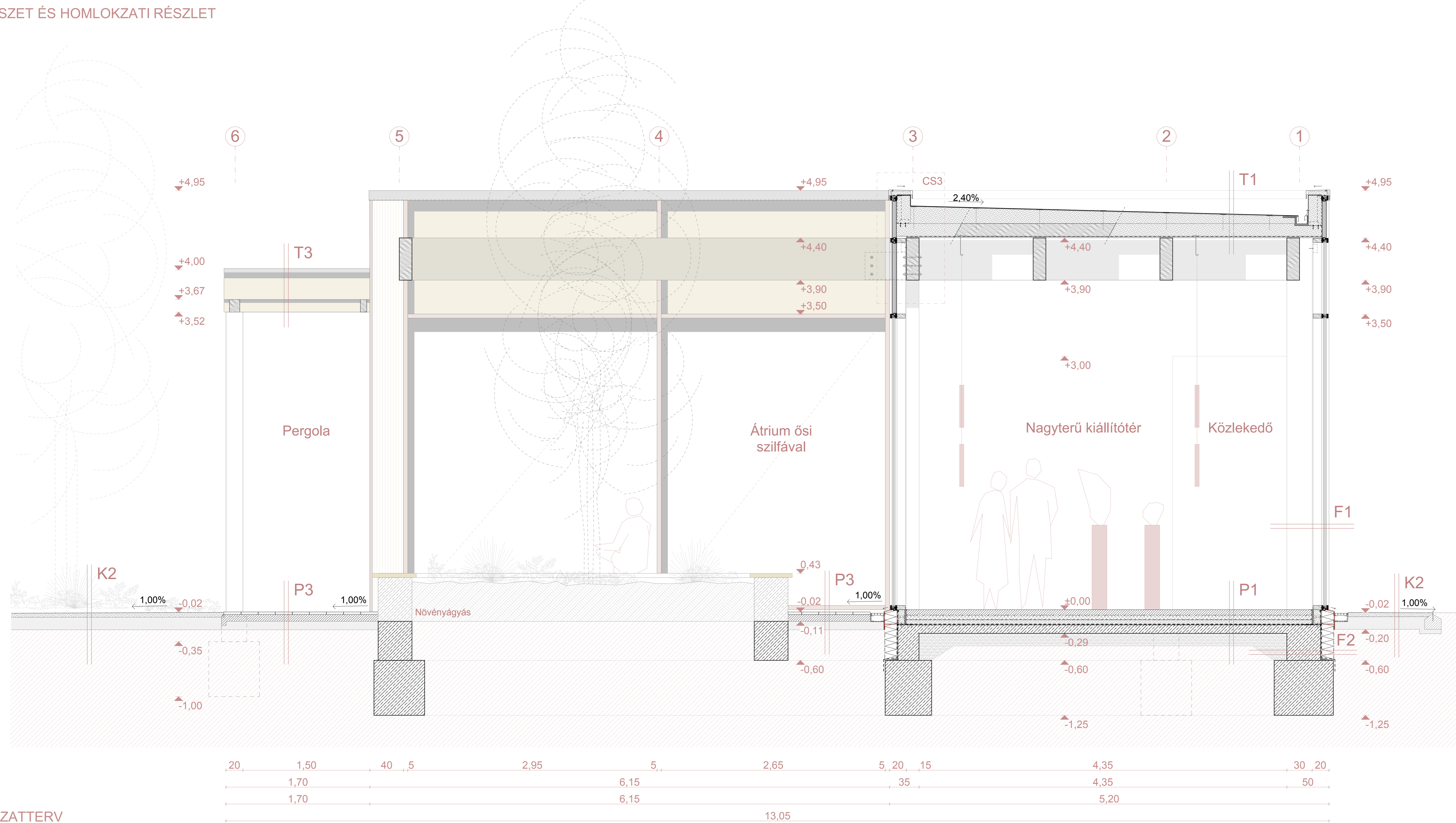
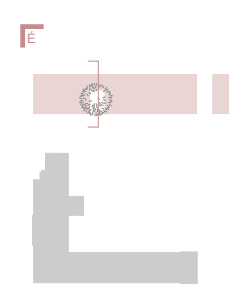

HOMLOKZATTERV
M1:20

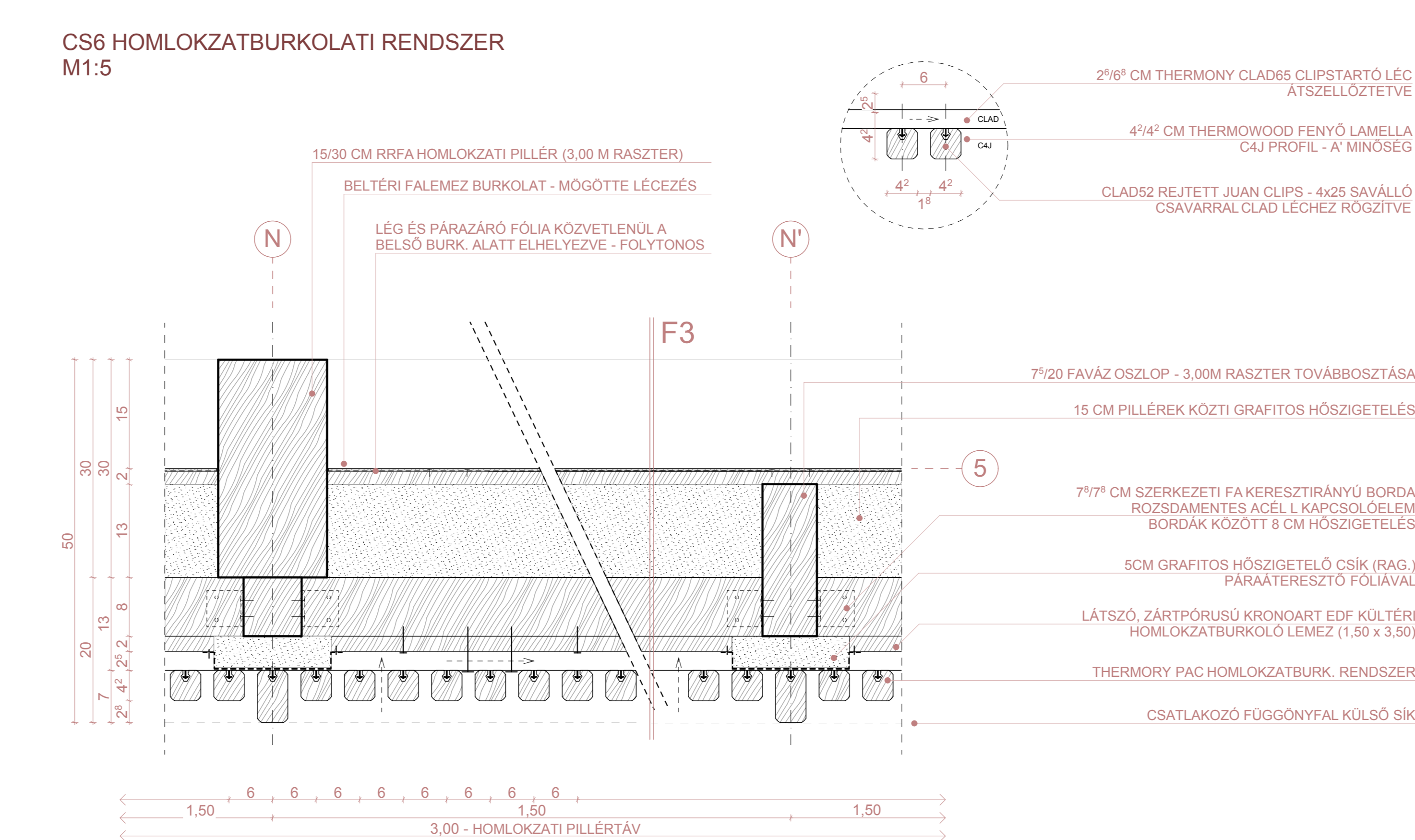
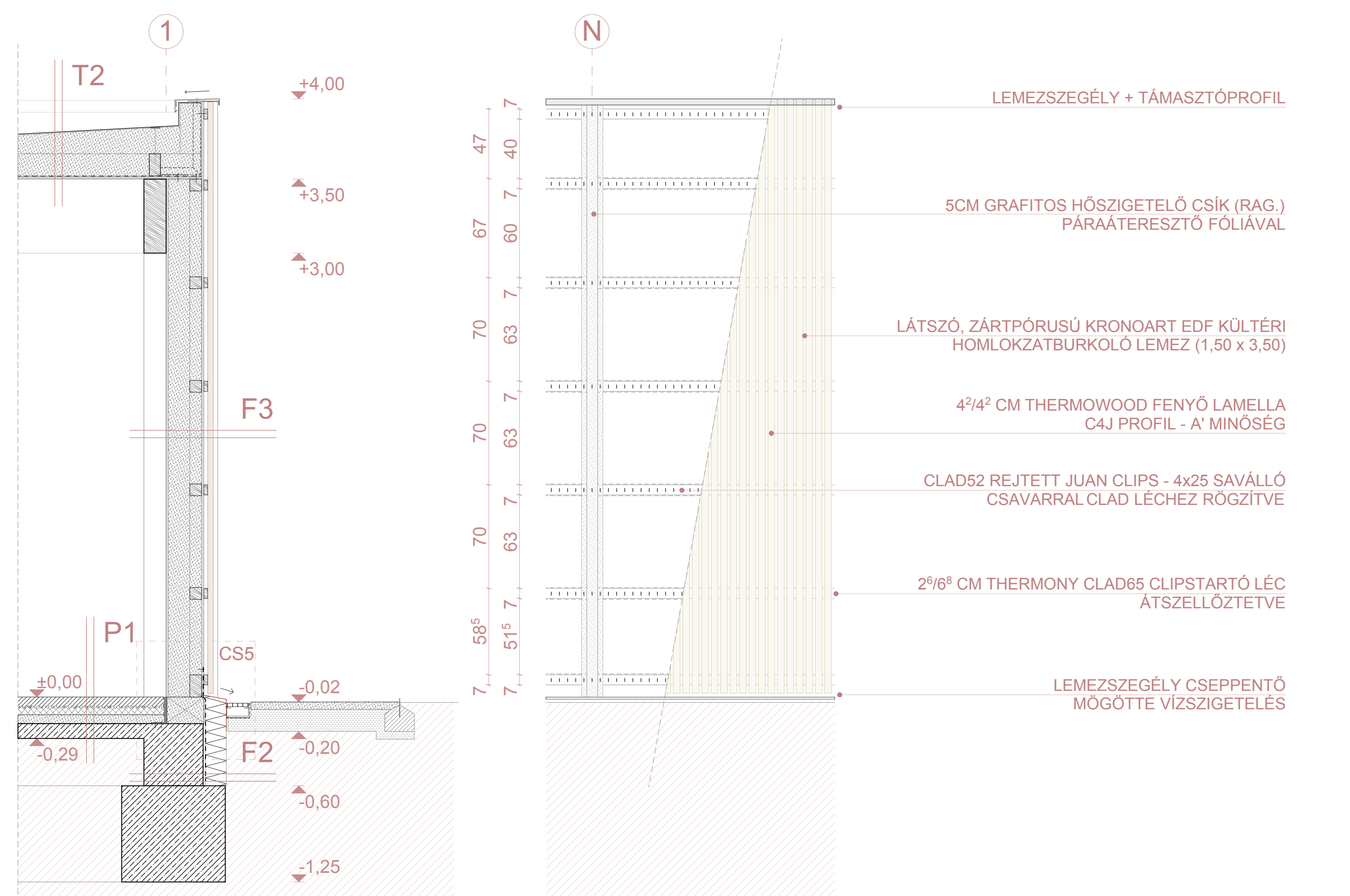

CSOMÓPONTI RÉSZLETEK

M1:5

CS1 ERESZKÉPZÉS
M1:5

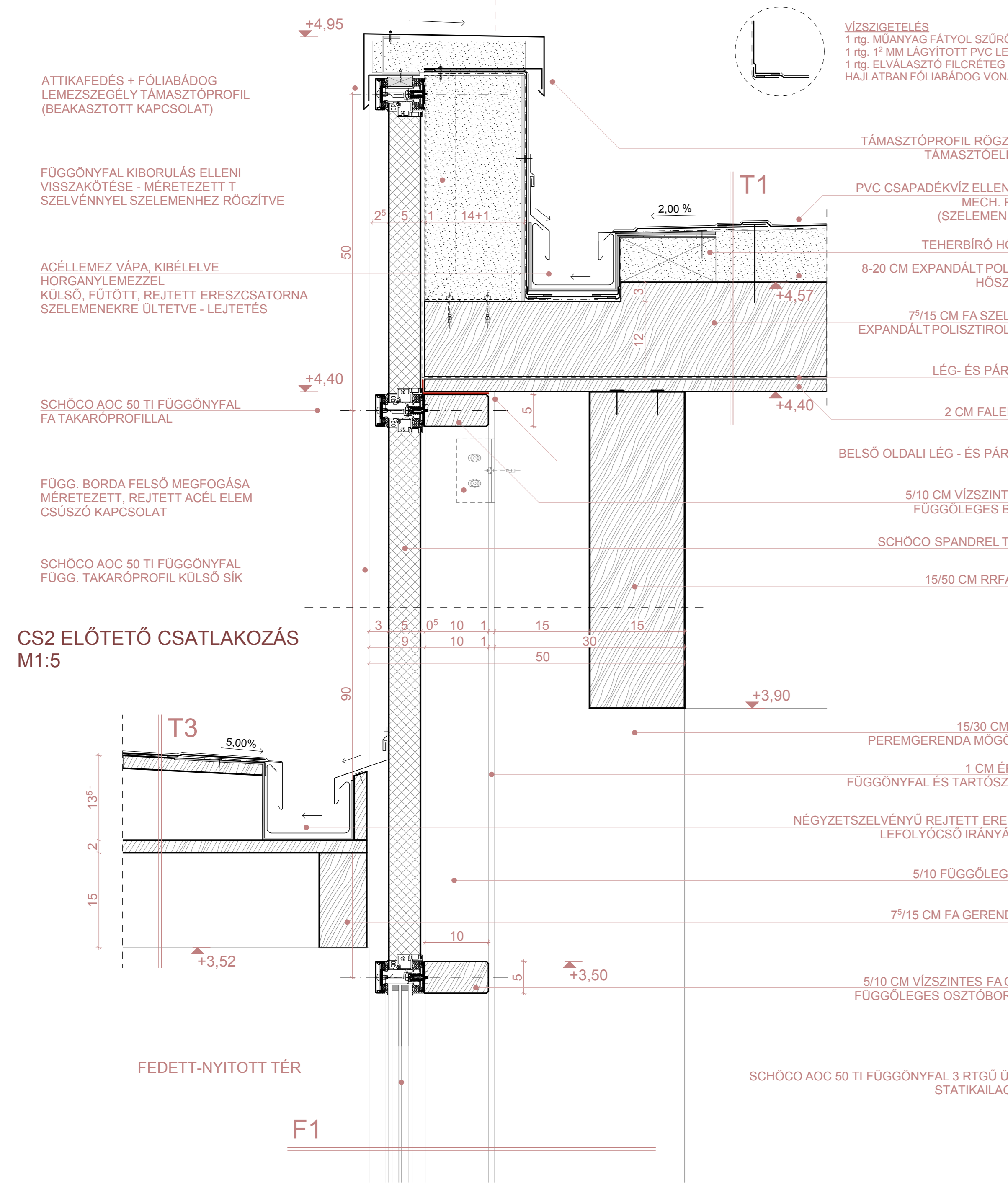

CS2 ELŐTETŐ CSATLAKOZÁS
M1:5

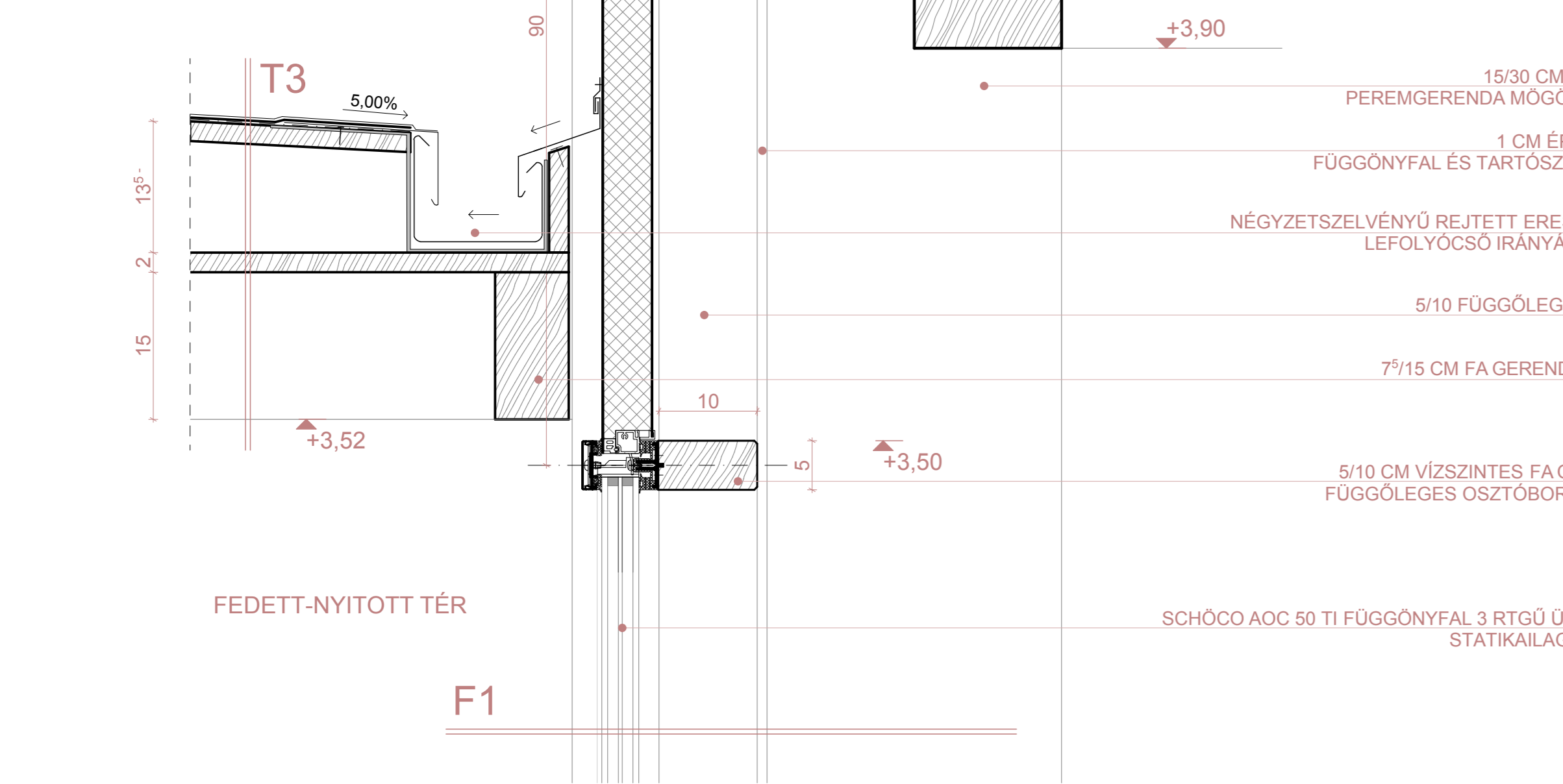

CS4 LÁBAZATI RÉSZLET - PILLÉRKÖZBEN
M1:5

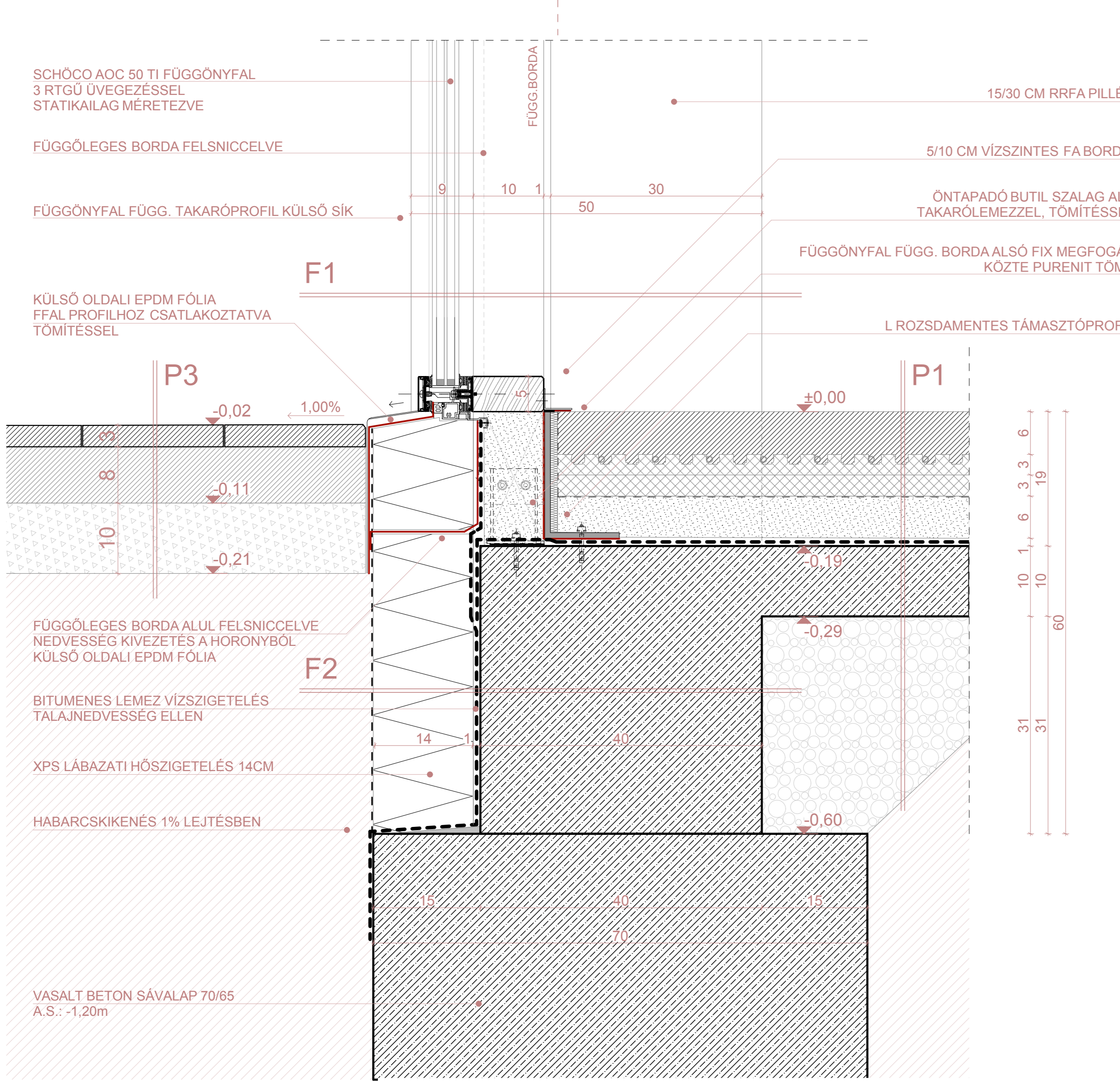

CS3 ÁTRIUM
M1:5

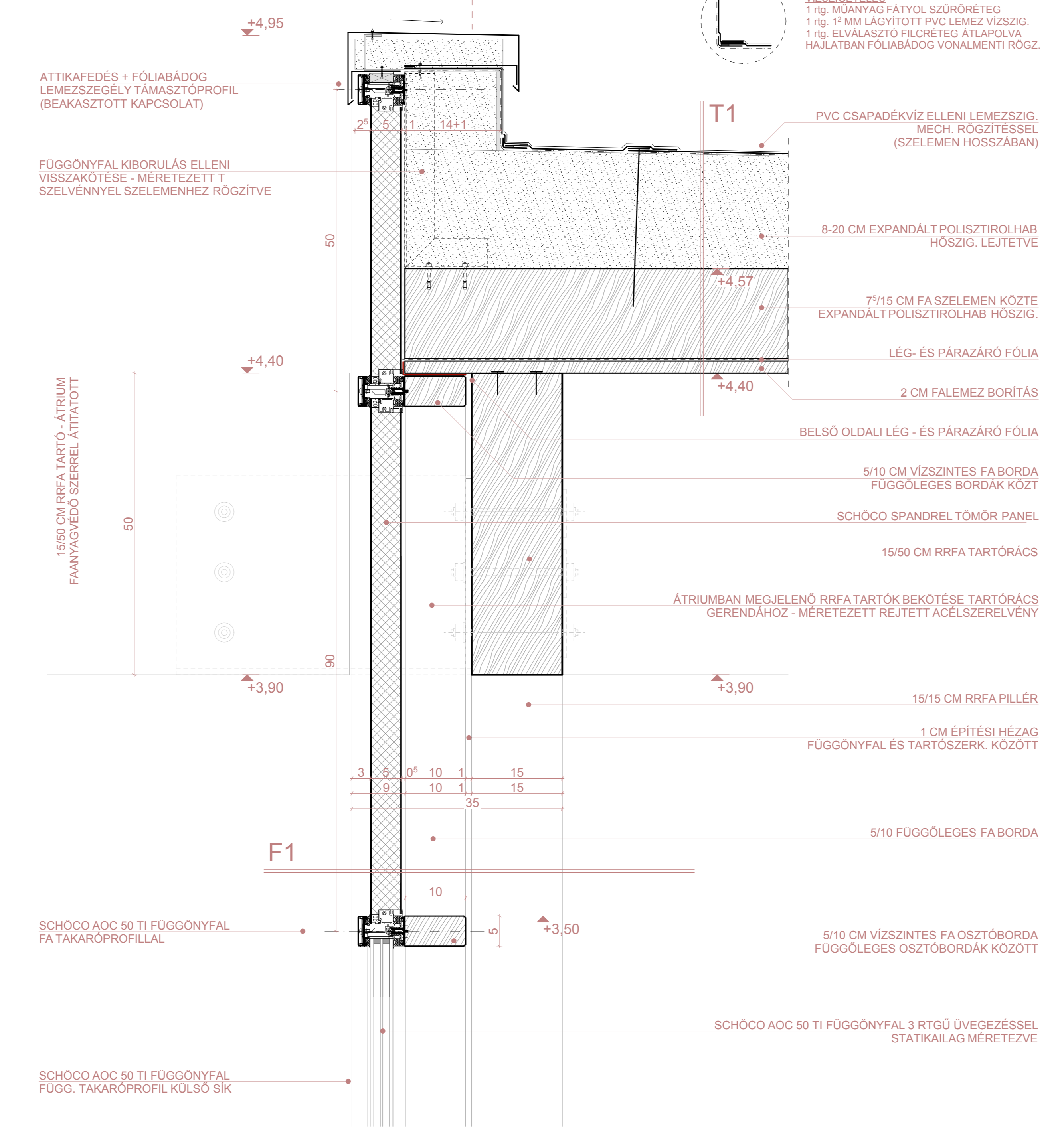

CS5 LÁBAZATI RÉSZLET - FABURKOLAT
M1:5

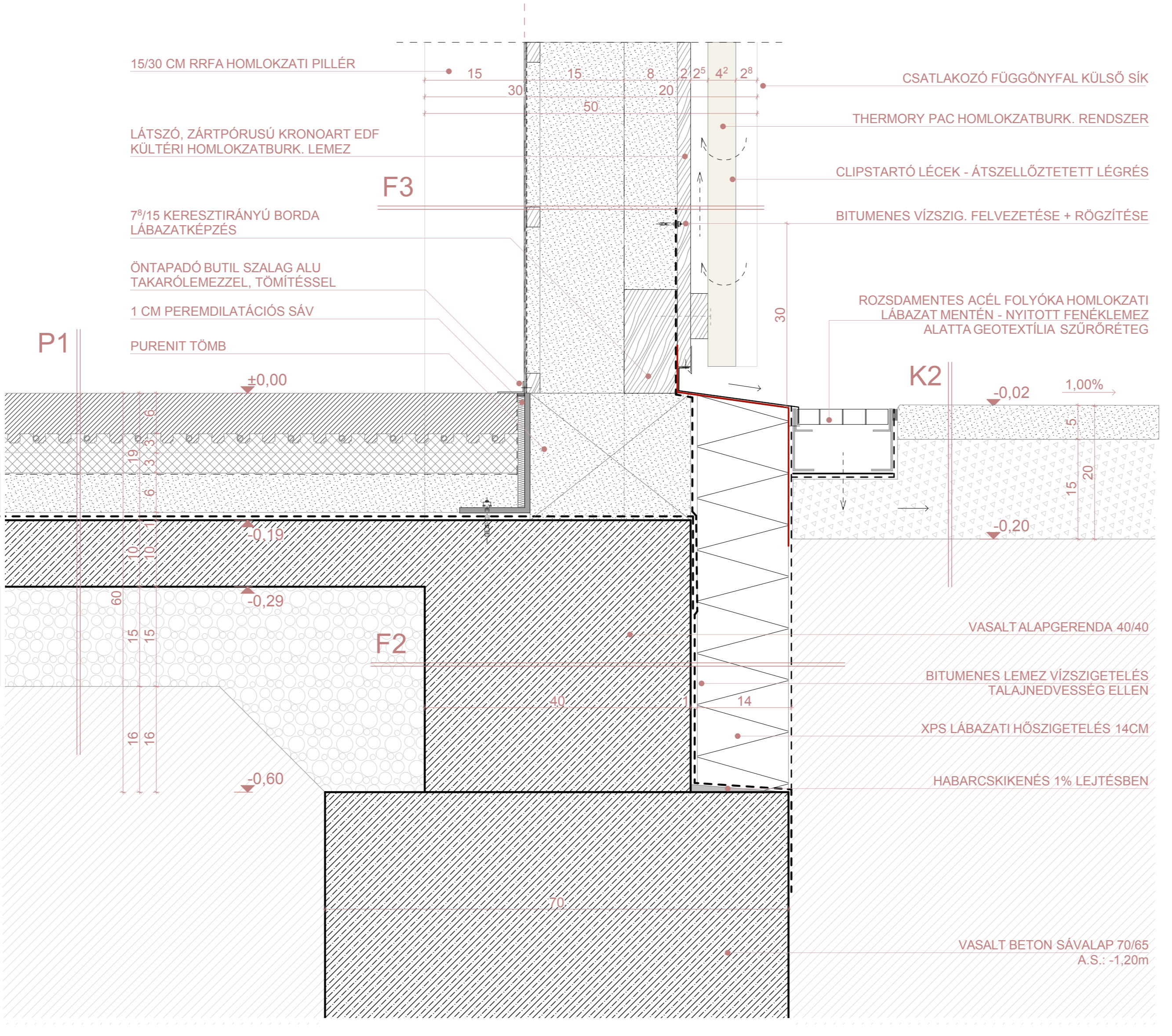

HOMLOKZATOK

DNY-I HOMLOKZAT - KASTÉLYUDVAR FELŐLI NÉZET
M1:100

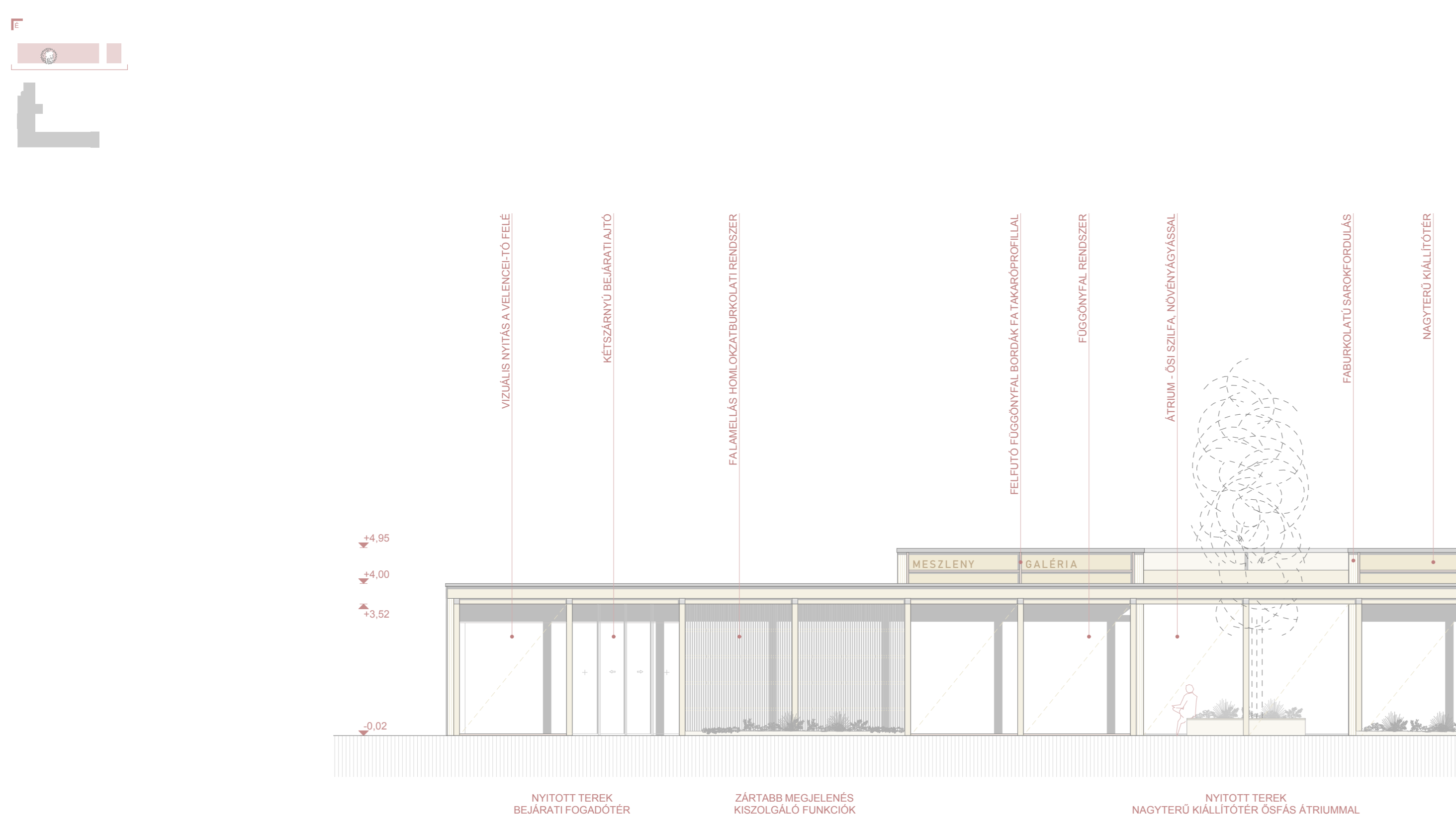

ÉK-I HOMLOKZAT - PARK FELŐLI NÉZET
M1:100

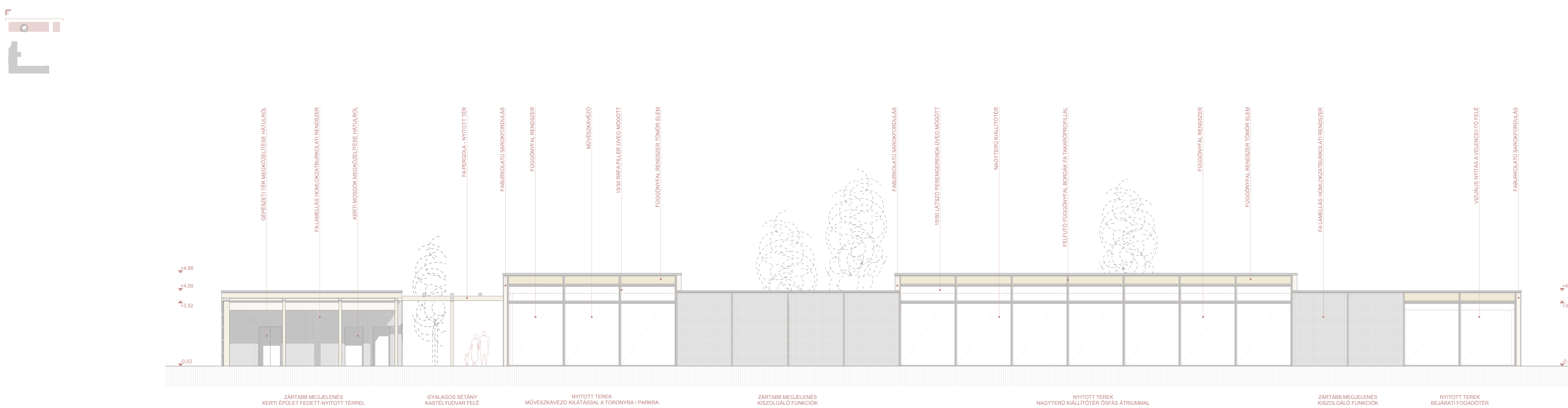

HOMLOKZATOK

ÉNY-I HOMLOKZAT - FŐBEJÁRAT FELŐLI NÉZET
M1:100

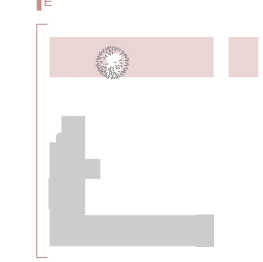

DK-I HOMLOKZAT - KASTÉLYUDVAR FELŐLI NÉZET
M1:100

